



R4 + GZM4

- W skład przełącznika interfejsowego **PIR4** wchodzi:
  - przełącznik elektromagnetyczny **R4**, gniazdo wtykowe **GZM4** szare,
  - moduł sygnalizacyjny / przeciwprzepięciowy **typu M...** z LED zielonym: wersja **LD** (polaryzacja N: +A1/-A2) - M41G lub M42G lub M43G; wersja **LV** - M91G lub M92G lub M93G, - obejma wyrzutnikowa **GZT4-0040**, płytka do opisu biała **GZT4-0035**
- Montaż na szynie 35 mm wg PN-EN 60715 lub na płycie (przy pomocy 2 wkrętów M3)
- Przystosowane do współpracy ze złączem grzebieniowym typu **ZGGZ4**
- Uznania, certyfikaty, dyrektywy: uznania R4, RoHS,

### Dane styków

Ilość i rodzaj zestyków	4P	
Materiał styków	<b>AgNi</b>	
Znamionowe / maks. napięcie zestyków	AC	250 V / 250 V
Minimalne napięcie zestyków	5 V	
Znamionowy prąd (moc) obciążenia w kategorii	AC1	6 A / 250 V AC
	AC15	1,5 A / 120 V    0,75 A / 240 V (C300)
	AC3	125 W (silnik jednofazowy)
	DC1	6 A / 24 V DC (patrz Wykres 3)
	DC13	0,22 A / 120 V    0,1 A / 250 V (R300)
Minimalny prąd zestyków	5 mA	
Maksymalny prąd załączania	12 A	
Obciążalność prądowa trwała zestyku	6 A	
Maksymalna moc łączeniowa w kategorii	AC1	1 500 VA
Minimalna moc łączeniowa	0,3 W	
Rezystancja zestyków	≤ 100 mΩ	
Maksymalna częstotaść łączeń	AC1	1 200 cykli/h
• przy obciążeniu znamionowym w kategorii		18 000 cykli/h
• bez obciążenia		

### Dane cewki

Napięcie znamionowe	50/60 Hz AC	12 ... 230 V	
	DC	12 ... 110 V	
Napięcie odpadowe		AC: ≥ 0,2 U <sub>n</sub>	DC: ≥ 0,1 U <sub>n</sub>
Roboczy zakres napięcia zasilania	patrz Tabele 1,2		
Znamionowy pobór mocy	AC	50 Hz: 1,6 VA	60 Hz: 1,3 VA
	DC	0,9 W	

### Dane izolacji wg PN-EN 60664-1

Znamionowe napięcie izolacji	250 V AC		
Znamionowe napięcie udarowe	2 500 V	1,2 / 50 μs	
Kategoria przepięciowa	II		
Stopień zanieczyszczenia izolacji	2		
Napięcie probiercze			
• pomiędzy cewką a stykami	2 500 V AC	typ izolacji: podstawowa	
• przerwy zestykowej	1 500 V AC	rodzaj przerwy: oddzielenie niepełne	
• pomiędzy torami prądowymi	2 000 V AC	typ izolacji: podstawowa	
Odległość pomiędzy cewką a stykami			
• w powietrzu	≥ 1,6 mm		
• po izolacji	≥ 3,2 mm		

### Pozostałe dane

Czas zadziałania / powrotu (wartości typowe)	AC: 10 ms / 8 ms	DC: 13 ms / 3 ms
Trwałość łączeniowa		
• w kategorii AC1	> 10 <sup>5</sup>	6 A, 250 V AC
• w zależności od cos φ	patrz Wykres 2	
Trwałość mechaniczna (cykle)	> 2 x 10 <sup>7</sup>	
Wymiary (a x b x h)	75 x 27 x 82 mm	
Masa	108 g	
Temperatura otoczenia	• składowania	-40...+85 °C
	• pracy	AC: -40...+55 °C    DC: -40...+70 °C
Stopień ochrony obudowy	IP20	wg PN-EN 60529
Ochrona przed oddziaływaniem środowiska	R4: RTI	GZM4: RT0    wg PN-EN 116000-3
Odporność na udary (zestyk zwierny / rozwierny)	10 g / 5 g	
Odporność na wibracje	5 g 10...150 Hz	

Dane zaznaczone pogrubionym drukiem dotyczą standardowych wykonania przełączników.

**Dane cewki - wykonanie napięciowe, zasilanie prądem stałym**

Tabela 1

Kod cewki	Napięcie znamionowe VDC	Rezystancja cewki przy 20 °C Ω	Tolerancja rezystancji	Roboczy zakres napięcia zasilania VDC	
				min. (przy 20 °C)	maks. (przy 55 °C)
012DC	12	160	± 10%	9,6	13,2
<b>024DC</b>	<b>24</b>	<b>640</b>	<b>± 10%</b>	<b>19,2</b>	<b>26,4</b>
048DC	48	2 600	± 10%	38,4	52,8
110DC	110	13 600	± 10%	88,0	121,0

Dane zaznaczone pogrubionym drukiem dotyczą standardowych wykonań przełączników.

**Dane cewki - wykonanie napięciowe, zasilanie prądem przemiennym 50/60 Hz**

Tabela 2

Kod cewki	Napięcie znamionowe VAC	Rezystancja cewki przy 20 °C Ω	Tolerancja rezystancji	Roboczy zakres napięcia zasilania VAC	
				min. (przy 20 °C)	maks. (przy 55 °C)
012AC	12	39,5	± 10%	9,6	13,2
<b>024AC</b>	<b>24</b>	<b>158,0</b>	<b>± 10%</b>	<b>19,2</b>	<b>26,4</b>
048AC	48	640,0	± 10%	38,4	52,8
120AC	120	3 770,0	± 10%	96,0	132,0
<b>230AC</b>	<b>230</b>	<b>16 100,0</b>	<b>± 10%</b>	<b>184,0</b>	<b>253,0</b>

Dane zaznaczone pogrubionym drukiem dotyczą standardowych wykonań przełączników.

**Wymiary**

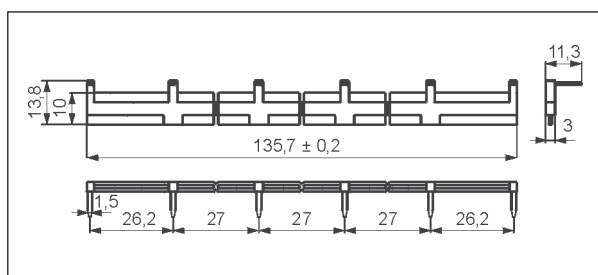
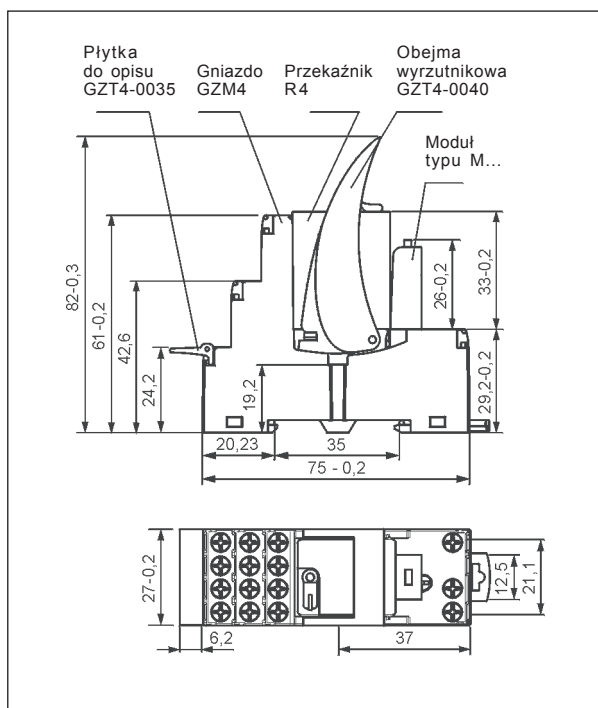

Złącze grzebieniowe typu ZGGZ4

**Schematy połączeń**

(widok od strony zacisków śrubowych)

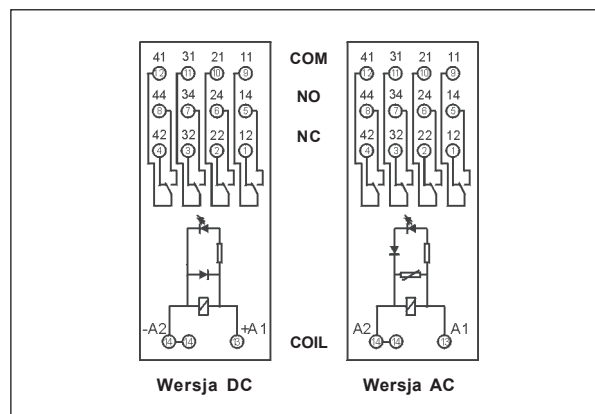

**Trwałość łączeniowa w funkcji mocy obciążenia. Częstość łączeń: 1 200 cykli/h**

Wykres 1

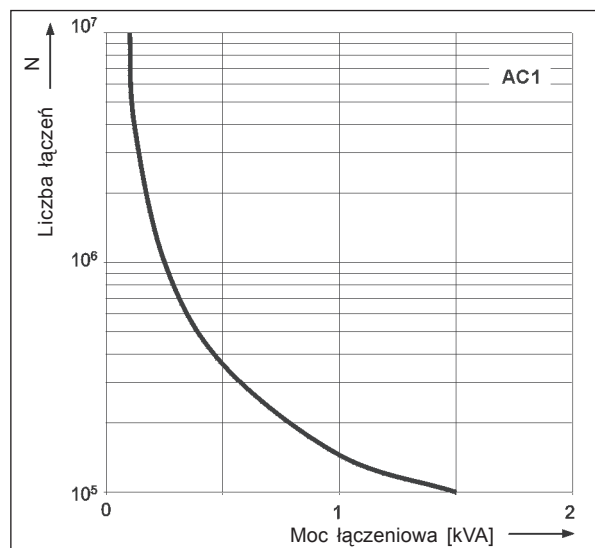

### Współczynnik redukcji trwałości łączeniowej dla indukcyjnych obciążeń prądu przemiennego

Wykres 2

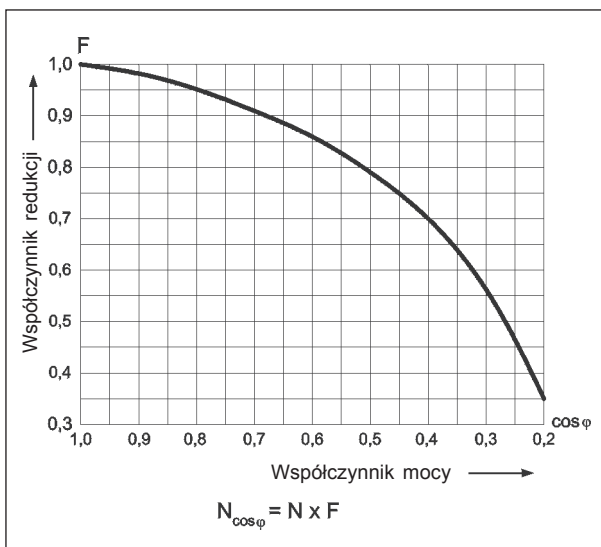

### Maks. zdolność łączeniowa dla prądu stałego

A - obciążenie rezystancyjne DC1

B - obciążenie indukcyjne L/R = 40 ms

Wykres 3

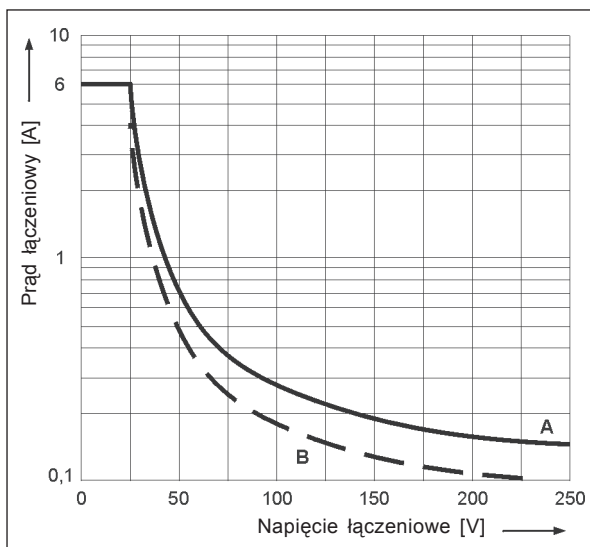

## Montaż

Przełączniki **PIR4 z gniazdem GZM4** przeznaczone są do bezpośredniego montażu na szynie 35 mm wg PN-EN 60715 lub na płycie (przy pomocy 2 wkrętów M3).

❶ Gniazda wtykowe **GZM4** przystosowane są do współpracy ze złączem grzebieniowym typu **ZGGZ4**. Złącze **ZGGZ4** mostkuje wspólne sygnały wejść, maks. dopuszczalny prąd wynosi 10 A / 250 V AC. Możliwość połączenia 6 gniazd. Kolory złącz: **ZGGZ4-1** szary, **ZGGZ4-2** czarny (patrz str. 310).

## Oznaczenia kodowe do zamówień

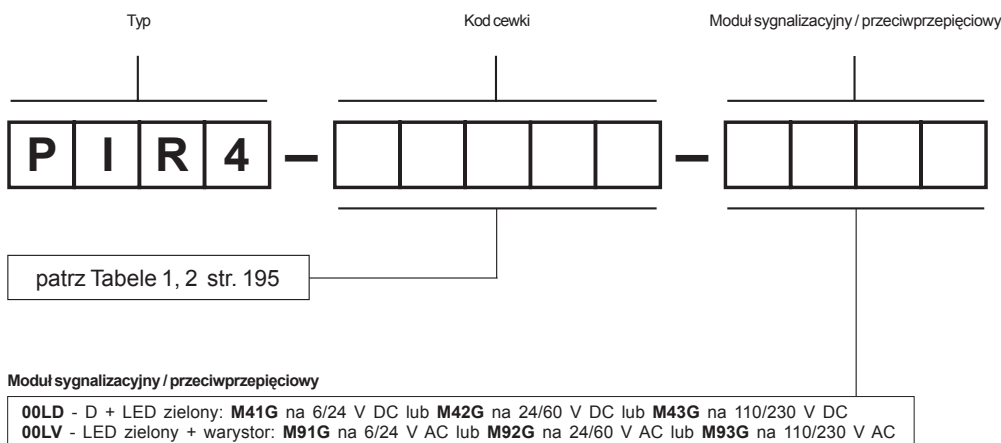

Przykłady kodowania:

### PIR4-012DC-00LD

przełącznik interfejsowy **PIR4**, w skład którego wchodzi: przełącznik **R4**, wykonanie napięciowe 12 V prądu stałego, gniazdo **GZM4** szare (zaciski śrubowe), moduł sygnalizacyjny / przeciwprzepięciowy **M41G** (wersja **LD**, polaryzacja N: +A1/-A2, LED zielony), obejma wyrzutnikowa **GZT4-0040**, płytko do opisu biała **GZT4-0035**

### PIR4-230AC-00LV

przełącznik interfejsowy **PIR4**, w skład którego wchodzi: przełącznik **R4**, wykonanie napięciowe 230 V prądu przemiennego 50/60 Hz, gniazdo **GZM4** szare (zaciski śrubowe), moduł sygnalizacyjny / przeciwprzepięciowy **M93G** (wersja **LV**, LED zielony), obejma wyrzutnikowa **GZT4-0040**, płytko do opisu biała **GZT4-0035**