







- Miniaturowe wymiary • Przełączniki ogólnego zastosowania
- Stopień ochrony IP 40 lub IP 67
- Do obwodów drukowanych i gniazd wtykowych
- Cewki DC - standardowe i czułe
- Dostępna wersja specjalna: z przezroczystą obudową ①
- Uznanie, certyfikaty, dyrektywy: RoHS,    

Dane styków

Ilość i rodzaj zestyków		2P, 2Z, 2R
Materiał styków		AgCu/Au 0,2 μm , AgCdO, AgCdO/Au 3 μm
Znamionowe / maks. napięcie zestyków	AC	250 V / 440 V
Minimalne napięcie zestyków		10 V AgCu/Au 0,2 μm, 10 V AgCdO, 5 V AgCdO/Au 3 μm
Znamionowy prąd obciążenia w kategorii	AC1	8 A / 250 V AC
	DC1	8 A / 24 V DC
Minimalny prąd zestyków		5 mA AgCu/Au 0,2 μm, 5 mA AgCdO, 2 mA AgCdO/Au 3 μm
Obciążalność prądowa trwała zestyku		8 A
Maksymalna moc łączeniowa w kategorii	AC1	2 000 VA
Minimalna moc łączeniowa		0,5 W AgCu/Au 0,2 μm, 0,5 W AgCdO, 0,05 W AgCdO/Au 3 μm
Rezystancja zestyków		≤ 100 mΩ
Maksymalna częstość łączeń		
• przy obciążeniu znamionowym w kategorii	AC1	600 cykli/h
• bez obciążenia		72 000 cykli/h

Dane cewki

Napięcie znamionowe	DC	6 ... 110 V wersja standardowa	5 ... 110 V wersja czuła
Napięcie odpadowe		DC: ≥ 0,1 U _n	
Roboczy zakres napięcia zasilania		patrz Tabele 1, 2	
Znamionowy pobór mocy	DC	0,8 W wersja standardowa	0,5 W wersja czuła

Dane izolacji wg PN-EN 60664-1

Znamionowe napięcie izolacji		400 V AC
Napięcie probiercze		
• pomiędzy cewką a stykami		4 000 V AC typ izolacji: wzmocniona
• przerwy zestykowej		1 000 V AC rodzaj przerwy: oddzielenie niepełne
• pomiędzy torami prądowymi		2 500 V AC typ izolacji: podstawowa
Odległość pomiędzy cewką a stykami		
• w powietrzu		≥ 8 mm
• po izolacji		≥ 8 mm

Pozostałe dane

Czas zadziałania / powrotu (wartości typowe)		7 ms / 2 ms
Trwałość łączeniowa (liczba łączeń)		
• w kategorii AC1		> 2 x 10 ⁵ 8 A, 250 V AC
• w zależności od cos φ		patrz Wykres 1
Trwałość mechaniczna (cykle)		> 3 x 10 ⁷
Obciążenie silnikowe wg UL 508		1/8 KM 120 V AC, silnik jednofazowy
Wymiary (a x b x h)		IP 40: 28 x 12,5 x 26 mm IP 67: 28 x 12,5 x 26,5 mm
Masa		20 g
Temperatura otoczenia	• składowania • pracy	-40...+85 °C -40...+70 °C
Stopień ochrony obudowy		IP 40 lub IP 67 wg PN-EN 60529
Odporność na udary		20 g
Odporność na wibracje	(2Z/2R)	10 g / 5 g 10...150 Hz
Temperatura kąpieli lutowniczej		maks. 270 °C
Czas lutowania		maks. 5 s

Dane zaznaczone pogrubionym drukiem dotyczą standardowych wykonań przełączników.

① Dostępna wersja specjalna: przełączniki w przezroczystej obudowie - patrz „Oznaczenia kodowe do zamówień”

Dane cewki - wykonanie napięciowe, zasilanie prądem stałym, wersja standardowa

Tabela 1

Kod cewki	Napięcie znamionowe VDC	Rezystancja cewki przy 20 °C Ω	Tolerancja rezystancji	Roboczy zakres napięcia zasilania VDC	
				min. (przy 20 °C)	maks. (przy 20 °C)
1006	6	47	± 10%	3,9	8,5
1012	12	170	± 10%	7,9	16,2
1024	24	740	± 10%	16,8	33,6
1036	36	1 350	± 10%	22,0	45,5
1048	48	3 200	± 10%	34,0	70,0
1060	60	5 000	± 10%	42,0	87,0
1096	96	10 000	± 10%	61,0	125,0
1110	110	13 000	± 10%	77,0	140,0

Dane zaznaczone pogrubionym drukiem dotyczą standardowych wykonań przełączników.

Dane cewki - wykonanie napięciowe, zasilanie prądem stałym, wersja czuła

Tabela 2

Kod cewki	Napięcie znamionowe VDC	Rezystancja cewki przy 20 °C Ω	Tolerancja rezystancji	Roboczy zakres napięcia zasilania VDC	
				min. (przy 20 °C)	maks. (przy 20 °C)
S005	5	47	± 10%	3,5	8,5
S006	6	70	± 10%	4,4	10,3
S012	12	270	± 10%	8,8	20,3
S024	24	1 100	± 10%	17,5	41,0
S036	36	2 000	± 10%	24,0	55,0
S048	48	4 400	± 10%	35,0	82,0
S060	60	6 500	± 10%	44,0	100,0
S110	110	20 000	± 10%	88,0	188,0

Dane zaznaczone pogrubionym drukiem dotyczą standardowych wykonań przełączników.

Wymiary

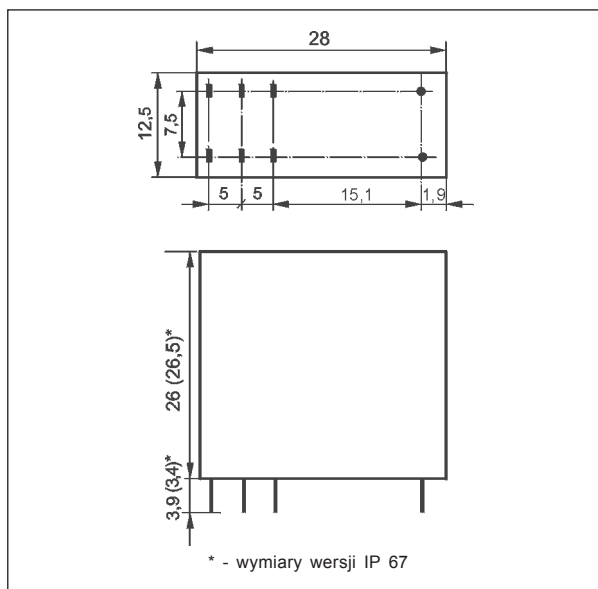

Schematy połączeń (widok od strony wyprowadzeń)

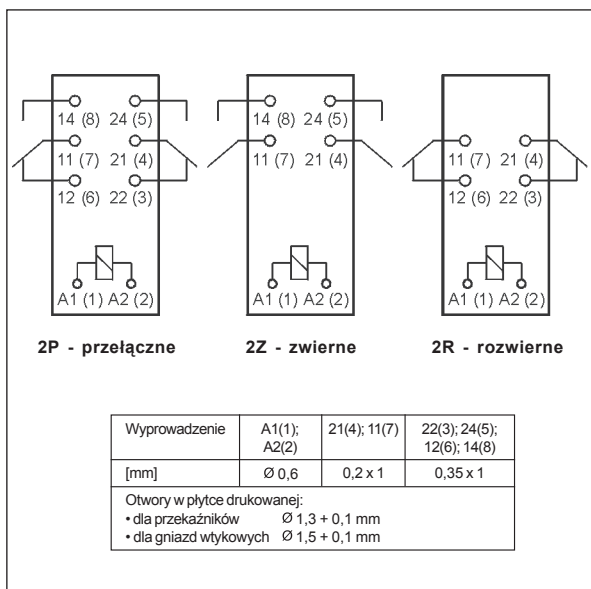

Montaż

Przełączniki **RM94** przeznaczone są do bezpośredniego lutowania w obwodach drukowanych • gniazd wtykowych do obwodów drukowanych **EC50** z obejmą **MP25-2**, MH25-2, GD-0025, RM81-0001; gniazd **PW80** z obejmą **MH25-2**, GD-0025, RM81-0001; gniazd **GD50** z obejmą **MP25-2**, GD-0025, MH25-2, RM81-0001.

Współczynnik redukcji łączeniowej dla indukcyjnych obciążeń prądu przemiennego

Wykres 1

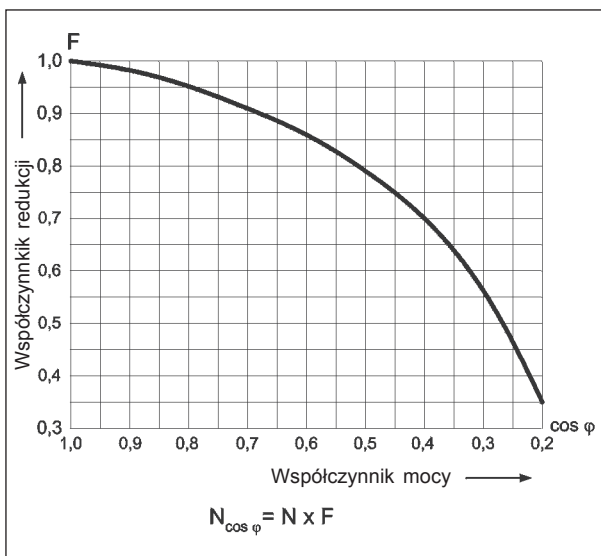

Maksymalna zdolność łączeniowa A - obciążenie rezystancyjne DC1 B - obciążenie rezystancyjne AC1

Wykres 2

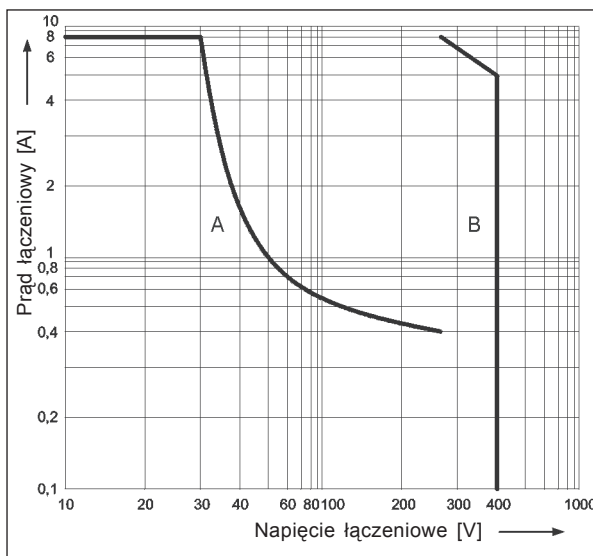

Zależność temperatury cewki od napięcia zasilania - wersja standardowa

Wykres 3

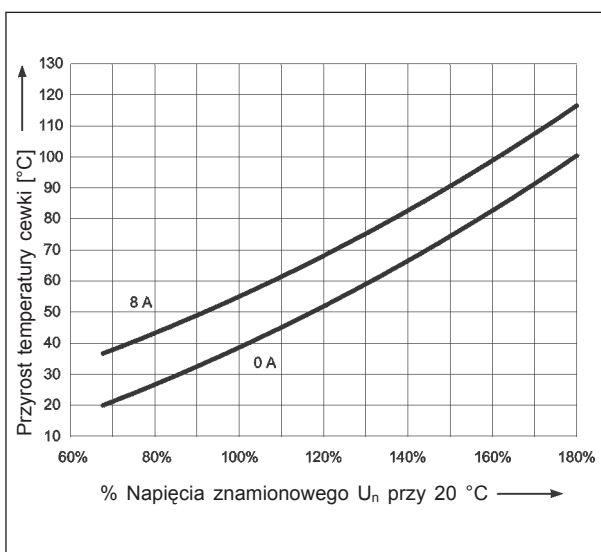

Zależność temperatury cewki od napięcia zasilania - wersja czuła

Wykres 4

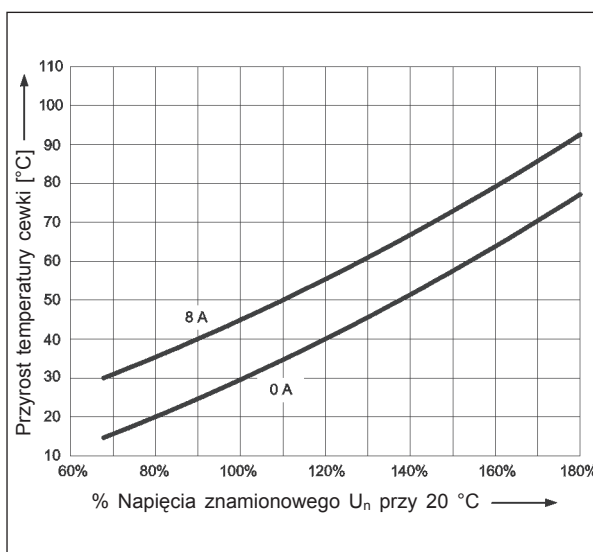

Rozstaw otworów montażowych (widok od strony lutowania)

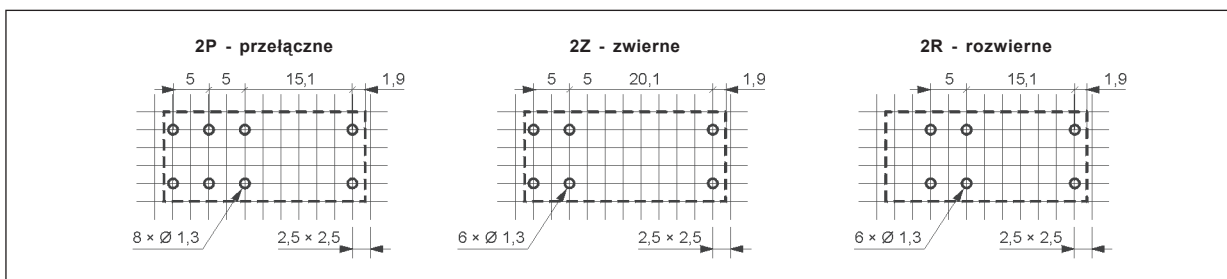

Oznaczenia kodowe do zamówień

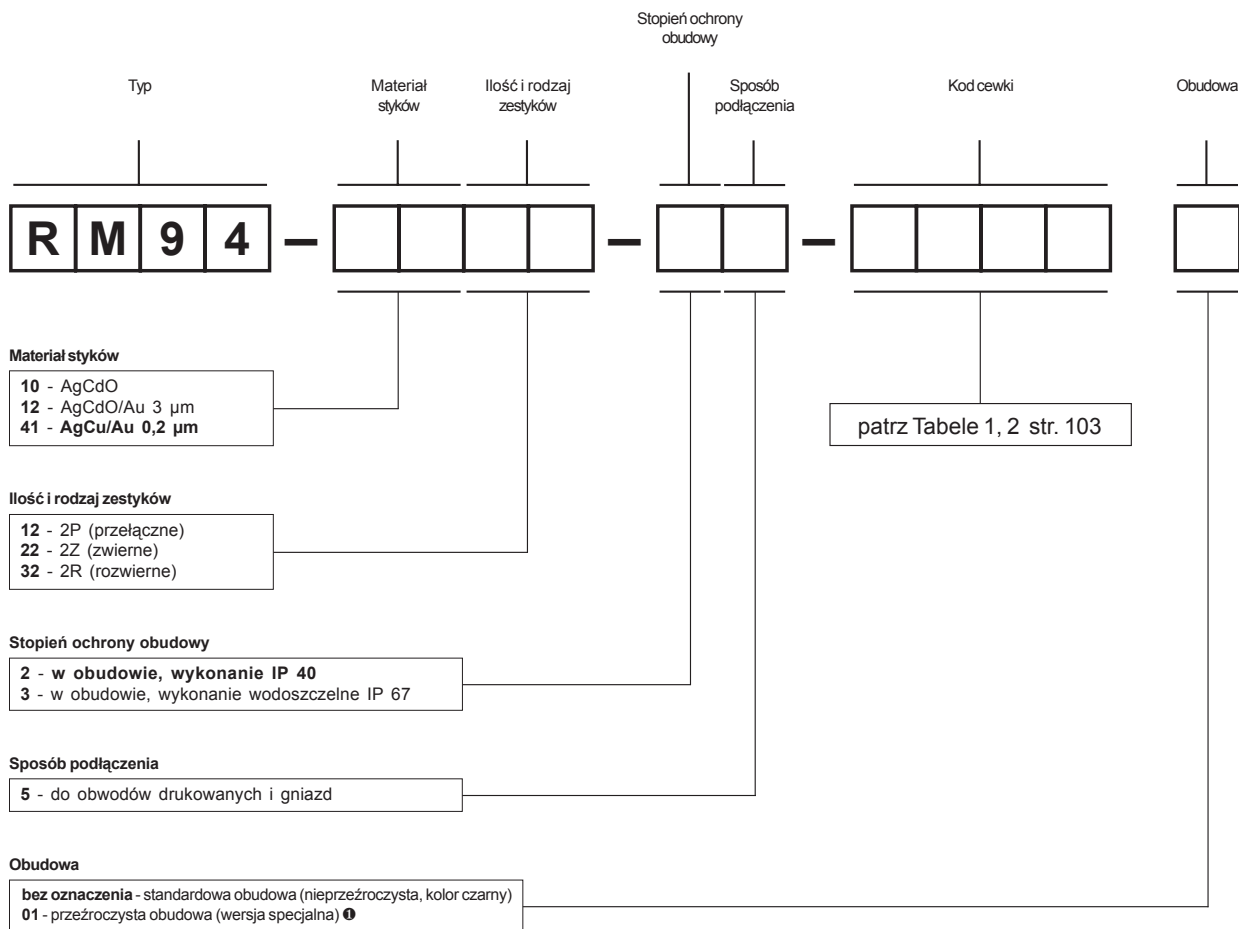

Przykłady kodowania:

RM94-4112-25-1024

przełącznik **RM94**, materiał styków AgCu/Au 0,2 μm, z dwoma zestykami przełącznym, w standardowej obudowie (nieprzeźroczysta, kolor czarny) IP 40, do obwodów drukowanych i gniazd, wykonanie napięciowe 24 V prądu stałego

RM94-4122-35-S024

przełącznik **RM94**, materiał styków AgCu/Au 0,2 μm, z dwoma zestykami zwiernymi, w standardowej obudowie (nieprzeźroczysta, kolor czarny) IP 67, do obwodów drukowanych i gniazd, wykonanie napięciowe 24 V prądu stałego, wersja czuła

RM94-4132-35-1012-01

przełącznik **RM94**, materiał styków AgCu/Au 0,2 μm, z dwoma zestykami rozwiernymi, w przeźroczystej obudowie (wersja specjalna) ① IP 67, do obwodów drukowanych i gniazd, wykonanie napięciowe 12 V prądu stałego

Nadruki na obudowach przełączników

Oznakowania typów na obudowach przełączników **RM94** nie odpowiadają oznaczeniom kodowym do zamówień. Przykładowe oznakowania:

RM94P-24-W

RM94P - przełącznik **RM94**, z dwoma zestykami przełącznymi
24 - wykonanie napięciowe 24 V prądu stałego
W - w obudowie, wykonanie wodoszczelne IP 67

RM94P-24-S-W

RM94P - przełącznik **RM94**, z dwoma zestykami przełącznymi
24 - wykonanie napięciowe 24 V prądu stałego
S - wersja czuła
W - w obudowie, wykonanie wodoszczelne IP 67

Gniazda i akcesoria do przekaźników RM84, RM85, RM87L, RM87P, RM63, RM64, RMB641, RM83, RM94

EC50

Do RM84, RM85, RM85 inrush, RM85 105 °C sensitive, RM87L, RM87L sensitive, RM87P, RM87P sensitive, RM63, RM64, RMB641, RM83, RM94

Do obwodów drukowanych 31,3 x 12,7 x 9 mm
Dwa tory prądowe,
raster 5 mm
8 A, 300 V AC

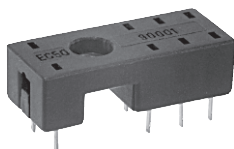

Rozstaw otworów w obwodzie drukowanym

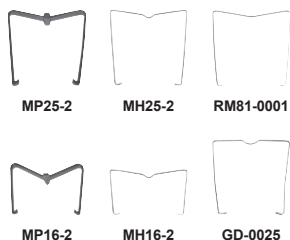
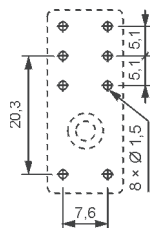

Akcesoria

Wymiary

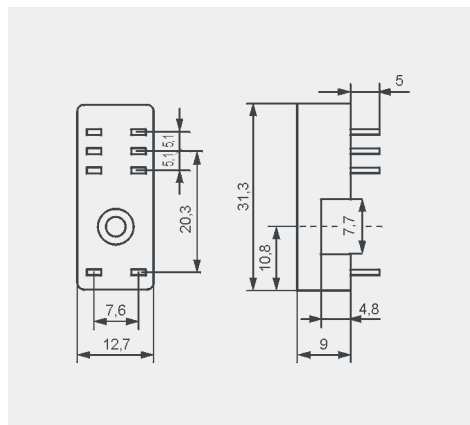

PW80

Do RM84, RM85, RM85 inrush, RM85 105 °C sensitive, RM87L, RM87L sensitive, RM87P, RM87P sensitive, RM63, RM64, RMB641, RM83, RM94

Do obwodów drukowanych 34,6 x 12,9 x 6,6 mm
Dwa tory prądowe,
raster 5 mm
8 A, 250 V AC

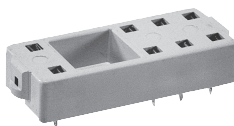

Rozstaw otworów w obwodzie drukowanym

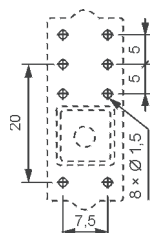

Akcesoria

Wymiary

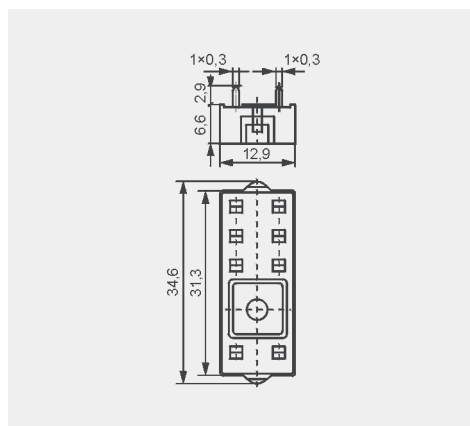

GD50

Do RM84, RM85, RM85 inrush, RM85 105 °C sensitive, RM87L, RM87L sensitive, RM87P, RM87P sensitive, RM63, RM64, RMB641, RM83, RM94

Do obwodów drukowanych 31,5 x 13 x 9 mm
Dwa tory prądowe,
raster 5 mm
8 A, 300 V AC

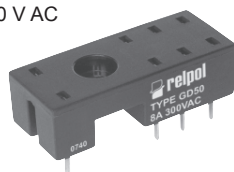

Rozstaw otworów w obwodzie drukowanym

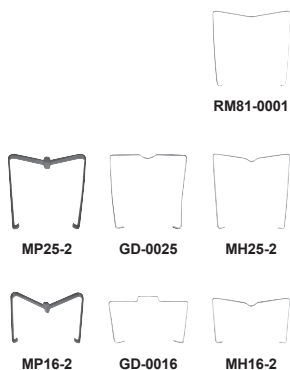
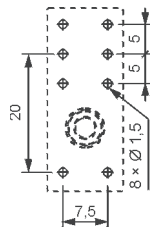

Akcesoria

Wymiary

